

## KURZBEDIENUNGSANLEITUNG

### Einbau Millenium 2 Sitzfüße

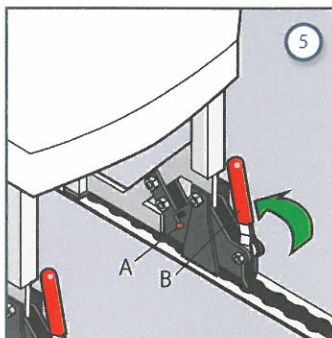
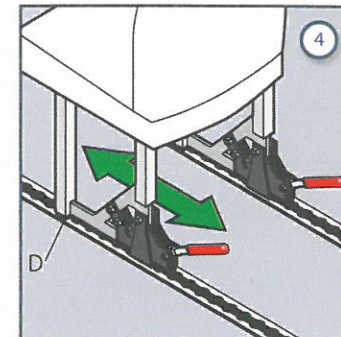
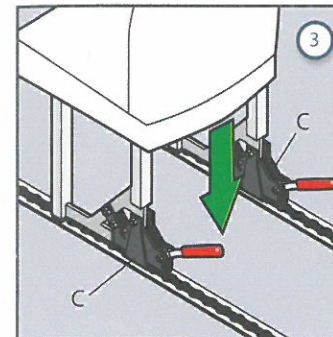
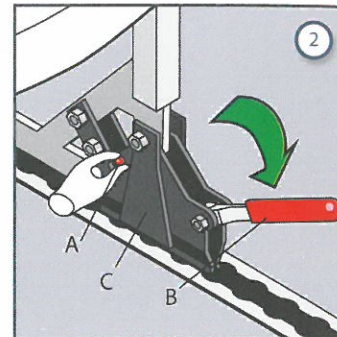
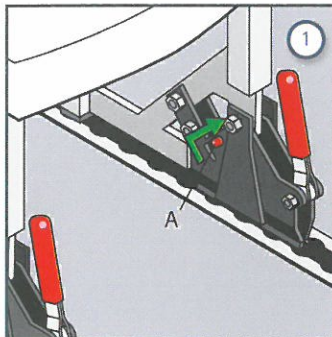

1. Justieren Sie die Sitzfüße auf den Bodenschienen.

2. Während der Sicherheitsbolzen (A) in oberer Position gehalten wird, drücken Sie bitte den Handgriff (B) zum entriegeln herunter.

Dieses wiederholen Sie bitte entsprechend auf der anderen Seite. Der Sitz ist nun entriegelt und bereit zum Einsetzen in die Schiene.

3. Einsetzen des Sitzfußes (C) in die Schiene.

4. Durch leichtes Vorkippen des Sitzes auf die Kunststofffüße (D) an der Vorderseite des Sitzes rutscht der Sitz nach vorn in die gewünschte Stellung.\*

*\*Sitze mit Frontarretierung müssen im Schienenloch in Ihrer bevorzugten Position sein.*

5. Die Griffe (B) sind zum Verankern des Sitzes in der neuen Position.

Die Sicherheitsbolzen (A) müssen in ihrer unteren Position sein.

Bitte auch diesen Schritt für den zweiten Sitzfuß wiederholen. Der Sitz ist nun gesichert.

### Ausbau bzw. Umsetzen der Millenium 2 Sitzfüße

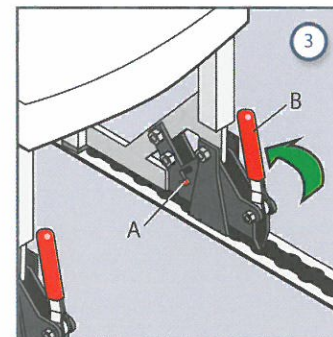
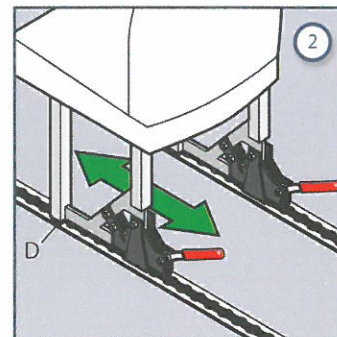
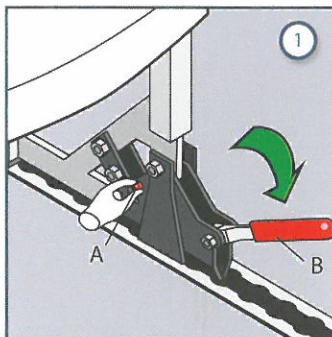

1. Während der Sicherheitsbolzen (A) in oberer Position gehalten wird, drücken Sie bitte den Handgriff (B) zum entriegeln herunter.

Dieses wiederholen Sie bitte entsprechend auf der anderen

Seite. Der Sitz kann nun in der Schiene verschoben werden.

2. Durch leichtes Vorkippen des Sitzes auf die Füße (D) an der Vorderseite des Sitzes rutscht der Sitz nach vorn in die gewünschte Stellung.\*

3. Die Griffe (B) sind zum Verankern des Sitzes in der neuen Position.

Die Sicherheitsbolzen (A) müssen in ihrer unteren Position sein.

Bitte auch diesen Schritt für den zweiten Sitzfuß wiederholen. Der Sitz ist nun gesichert.